

# PLAN T Produktkatalog

## LED Downlight

LED - Downlight 3x3 Watt Round	Seite	2
LED - Downlight 6x2Watt DALI	Seite	3
LED - Downlight 14Watt	Seite	4
LED - Downlight "ALABAMA" 3x1 Watt	Seite	5
LED - Downlight "ALABAMA" 3x1 Watt RGB	Seite	6
LED - Downlight "BOSTON"	Seite	7
LED - Downlight "CHICAGO"	Seite	8
LED - Downlight "MONTANA"	Seite	9
LED - Downlight SQUARE 4x3Watt	Seite	10
LED - Downlight "WASHINGTON"	Seite	11
LED - Downlight MR16 1x5 Watt	Seite	12
LED - Bodeneinbauleuchte ROUND RGB	Seite	13
LED - Spot "JEWEL"	Seite	14
LED - Spot "MIRJAM" 1x3 Watt	Seite	15
LED - Spot "MIRJAM" 1x3Watt RGB	Seite	16
LED - Spot "MIRJAM" 6x3 Watt	Seite	17
LED - SOLAR STONES	Seite	18
LED - SOLAR STONES	Seite	19

# LED-Downlight 3x3Watt Round

Artikel-Nr.: 1000008



## Technische Daten

Lichtquelle	3 Watt High Poweredled
Anzahl LEDs	3
Stromverbrauch	9 Watt
Lamp base	
Material	Aluminiumgehäuse
Gewicht	300 g
Abmessung	D: 95mm H: 40mm
Strahlwinkel	30°
Lumen	360 lm
Farbtemperatur	5500K-6000K
Input	700mA LED Driver
Output	
Einsatztemperatur	< 45°C
Luftfeuchtigkeit	10~95%
Farbe	kaltweiß (clear white)
Protection	IP64
Zertifikate	CE, RohS
Information	

Anzahl im Umkarton	1 Stück
Kartonabmessung	110x110x55mm
Kartongewicht	350 g



August 2008  
Version 1.0

Vorbehaltlich Druckfehler, alle Angaben sind ca. Angaben

**PLAN T**

# LED-Downlight 6x2Watt DALI

Artikel-Nr.: 1000297

kein Standard-Lagerartikel



**DALI**

## Technische Daten

Lichtquelle	2 Watt High Power LED
Anzahl LEDs	6
Stromverbrauch	12 Watt
Connection	two wires
Material	Aluminiumgehäuse
Gewicht	530 g
Abmessung	D: 130mm H: 56mm
Strahlwinkel	60°
Lumen	540 lm
Farbtemperatur	2700~2900K
Input Volt	230V
Arbeitstemperatur	<25°C
Einsatz bei Luftfeuchte	<95%
Farbe	warmweiß
Schutzart	IP20
Zertifikate	CE, RohS

Zusatzinformation dimmbar

Anzahl Verpackung 1 Stück  
Abmessung Verpackung 132 x 132 x 136mm  
Gesamtgewicht 550 g



November  
2008  
Version 1.0

Vorbehaltlich Druckfehler, alle Angaben sind ca. Angaben

**PLAN T**

# LED-Downlight 14 Watt 20 cm weiß

Artikel-Nr.: 1000199 warmweiß (2900K)

Artikel-Nr.: 1000209 kaltweiß (5000K)

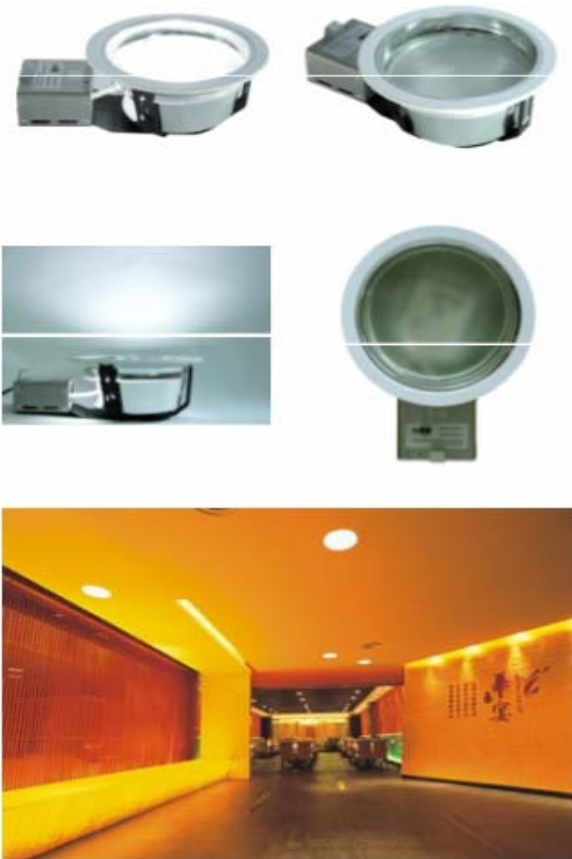

## Technische Daten

Lichtquelle	2x7 Watt High Powered
Anzahl LEDs	2
Stromverbrauch	17 Watt
Lamp base	integrierte LED
Material	Aluminium, Stahl, Glas
Gewicht	1,5 kg
Abmessung	235x198x120mm
Ausschnitt	205mm
Strahlwinkel	120°
Lumen	1000 lm
Input	230 V
Output	230 V
Einsatztemperatur	< 50°C
Luftfeuchtigkeit	10~95%
Farbe	2900K oder 5000K
Protection	IP20
Zertifikate	CE
Information	

Anzahl im Karton	1 Stück
Kartonabmessung	353x237x112mm
Kartongewicht	1,7 kg



Vorbehaltlich Druckfehler, alle Angaben sind ca. Angaben

**PLAN T**



July 2008  
Version 1.0

# LED-Downlight "ALABAMA" 3x1 Watt

Artikel-Nr.: 1000118 warmweiß

Artikel-Nr.: 1000194 kaltweiß



## Technische Daten

Lichtquelle	1 Watt High Powered
Anzahl LEDs	3
Stromverbrauch	4 Watt
Lamp base	
Material	Aluminiumgehäuse
Gewicht	600 g
Abmessung	D: 92mm H: 43mm
Ausschnitt	D: 75mm
Strahlwinkel	15°
Lumen	110 lm
Input	12 V
Output	230 V
Einsatztemperatur	"-20°C~65°C"
Luftfeuchtigkeit	10~95%
Farbe	warmweiß, kaltweiß
Protection	IP44
Zertifikate	CE, RohS
Information	



Anzahl im Karton	1 Stück
Kartonabmessung	100x100x50mm
Kartongewicht	700 g

Zubehör  
 LED-Power Supply 12V, 50W  
 LED-Power Supply 12V, 25W  
 LED-Power Supply 12V, 15W



July 2008  
 Version 1.0

Vorbehaltlich Druckfehler, alle Angaben sind ca. Angaben

**PLAN T**

# LED-Downlight "ALABAMA" 3x1 Watt RGB

Artikel-Nr.: 1000119

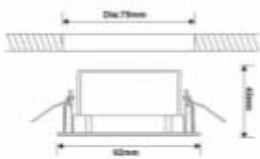

12v controller "Optima"

## Connection of the 12V RGB Downlight

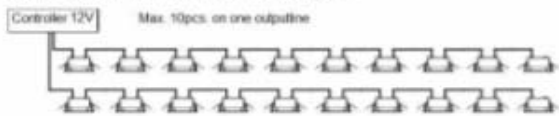

## Technische Daten

Lichtquelle	1 Watt High Poweredled
Anzahl LEDs	3 (rot, grün, blau)
Stromverbrauch	12 Watt
Lamp base	
Material	Aluminiumgehäuse
Gewicht	600 g
Abmessung	D: 92mm H: 43mm
Ausschnitt	D: 75mm
Strahlwinkel	15°
Lumen	80 lm
Input	12 V
Output	230 V
Einsatztemperatur	"-20°C~65°C"
Luftfeuchtigkeit	10~95%
Farbe	RGB
Protection	IP44
Zertifikate	CE, RohS
Information	

Anzahl im Karton	1 Stück
Kartonabmessung	100x100x50mm
Kartongewicht	700 g

Zubehör LED-Controller 12V "Optima"  
diverse Verlängerungskabel mit 1m, 2m, 5m, 10m



July 2008  
Version 1.0

Vorbehaltlich Druckfehler, alle Angaben sind ca. Angaben

**PLAN T**

# LED-Downlight "BOSTON"

Artikel-Nr.: 1000178



## Technische Daten

Lichtquelle	SMD
Anzahl LEDs	6
Stromverbrauch	1 Watt
Lamp base	N.A.
Material	Aluminium
Gewicht	18 g
Abmessung	D: 58mm H: 10mm
Strahlwinkel	120°
Lumen	20 lm
Farbtemperatur	3500 K
Input	12 V
Output	230 V
Einsatztemperatur	< 50°C
Luftfeuchtigkeit	10 ~ 95 %
Farbe	warmweiß
Protection	IP20
Zertifikate	CE, RohS
Information	Wiederverkaufsprodukt nur in Blisterverpackung 4 Stück inkl. Trafo und Verkabelung
Anzahl im Umkarton	40 Stück
Kartonabmessung	380 x 320 x 220 mm
Kartongewicht	5,7 kg



July 2008  
Version 1.0

Vorbehaltlich Druckfehler, alle Angaben sind ca. Angaben

**PLAN T**

# LED-Downlight "CHICAGO"

Artikel-Nr.: 1000179



## Technische Daten

Lichtquelle	SMD
Anzahl LEDs	45
Stromverbrauch	3 Watt
Lamp base	N.A.
Material	Aluminiumgehäuse
Gewicht	150 g
Abmessung	D: 90mm H: 55mm
Strahlwinkel	120°
Lumen	150 lm
Farbtemperatur	3500 K
Input	230 V
Output	230 V
Einsatztemperatur	0°C~45°C
Luftfeuchtigkeit	10~95%
Farbe	warmweiß
Protection	IP20
Zertifikate	CE, RohS
Information	
Verkaufsverpackung	1 Stück Inhalt



Anzahl im Um-Karton	40 Stück
Kartonabmessung	715 x 490 x 235 mm
Kartongewicht	12 kg



July 2008  
Version 1.0

Vorbehaltlich Druckfehler, alle Angaben sind ca. Angaben

**PLAN T**

# LED-Downlight "MONTANA"

Artikel-Nr.: 100016 warmweiß

Artikel-Nr.: 1000240 tageslichtweiß

Artikel-Nr.: 1000241 kaltweiß



## Technische Daten

Lichtquelle	High Poweredled
Anzahl LEDs	3
Stromverbrauch	9 Watt
Lamp base	
Material	Aluminiumgehäuse
Gewicht	900 g
Abmessung	D: 118mm H: 85mm
Ausschnitt	D: 100mm
Strahlwinkel	45°
Lumen	330 lm
Farbtemperatur	3000 K (warmweiß)
Input	12 V
Output	230 V
Einsatztemperatur	<40°C
Luftfeuchtigkeit	10~95%
Farbe	warmweiß, tageslichtweiß, kaltweiß
Protection	IP44
Zertifikate	CE, RohS
Information	

Anzahl im Karton	1 Stück
Kartonabmessung	120x120x100mm
Gesamtgewicht	1 kg

Zubehör LED Power Supply 12V, 50W



July 2008  
Version 1.0

Vorbehaltlich Druckfehler, alle Angaben sind ca. Angaben

**PLAN T**

# LED-Downlight "SQUARE" 4x3 Watt

Artikel-Nr.: 1000007



## Technische Daten

Lichtquelle	3 Watt High Powered
Anzahl LEDs	4
Stromverbrauch	12 Watt
Lamp base	
Material	Aluminiumgehäuse
Gewicht	300 g
Abmessung	112x112x20mm
Strahlwinkel	30°
Lumen	480 lm
Farbtemperatur	5500K-6000K
Input	700mA LED Driver
Output	
Einsatztemperatur	< 45°C
Luftfeuchtigkeit	10~95%
Farbe	kaltweiß (clear white)
Protection	IP64
Zertifikate	CE, RohS
Information	verkabelt

Anzahl im Umkarton	1 Stück
Kartonabmessung	130x130x30mm
Kartongewicht	350 g



July 2008  
Version 1.0

Vorbehaltlich Druckfehler, alle Angaben sind ca. Angaben

**PLAN T**

# LED-Downlight "Washington"

Artikel-Nr.: 1000195



## Technische Daten

Lichtquelle	2,5 Watt High Powered
Anzahl LEDs	1
Stromverbrauch	2,6 Watt
Lamp base	
Material	Aluminiumgehäuse
Gewicht	250 g
Abmessung	D: 72mm H: 16mm
Ausschnitt	D: 58mm
Strahlwinkel	30°
Lumen	110 lm
Farbtemperatur	2600K~3700K
Input	700 mA
Einsatztemperatur	<45°
Luftfeuchtigkeit	10~95%
Farbe	warmweiß
Protection	IP20
Zertifikate	CE, RohS
Information	auch als 3er Set inklusiv Lumotech Driver erhältlich
Anzahl im Karton	1 Stück
Kartonabmessung	80x80x25mm
Kartongewicht	300 g

Zubehör Lumotech Driver 700mA



August 2008  
Version 1.0

Vorbehaltlich Druckfehler, alle Angaben sind ca. Angaben

**PLAN T**

# LED-Downlight MR16 1x5Watt

Artikel-Nr.: 1000347 warmweiß

Artikel-Nr.: 1000354 kaltweiß



## Technische Daten

Lichtquelle	5Watt High Powered
Anzahl LEDs	1
Stromverbrauch	5,5 Watt
Socketyp	integrierte LED
Material	Aluminium, Stahl, Glas
Gewicht	600 g
Abmessung	D: 85mm H: 65mm
Deckenausschnitt	D: 75mm
Strahlwinkel	120°
Lumen	265 lm
Farbtemperatur	2900 K
Input Volt	230V (über Trafo)
Betriebstemperatur	<50°C
Einsatz bei Luftfeuchte	10~95%
Farbe	warmweiß
Schutzart	IP20
Zertifikate	CE
Zusatzinformation	inklusive LED-Trafo
Anzahl Verpackung	1 Stück
Abmessung Verpackung	175x135x85mm
Gesamtgewicht	800 g



Vorbehaltlich Druckfehler, alle Angaben sind ca. Angaben

**PLAN T**

# LED-Bodeneinbauleuchte "ROUND" RGB

Artikel-Nr.: 1000253



## Technische Daten

Lichtquelle	5mm LED
Anzahl LEDs	120 (R=40, G=40, B=40)
Stromverbrauch	13,8 Watt
Socket	
Material	Aluminiumgehäuse
Gewicht	1,4 kg
Abmessung	D: 200mm H: 65mm
Strahlwinkel	120°
Lumen	70 lm
Farbtemperatur	RGB
Input	230 V
Output	230 V
Einsatztemperatur	<40°C
Einsatz Luftfeuchte	10~95%
Farbe	RGB und einfarbig
Protection	IP65
Zertifikate	CE, RohS
Zusatzinformation	Controller nicht inklusiv Controller ist DMX-kompatibel
Anzahl Umkarton	1 Stück
Abmessung Umkarton	200x195x75mm
Gesamtgewicht	1,48 kg

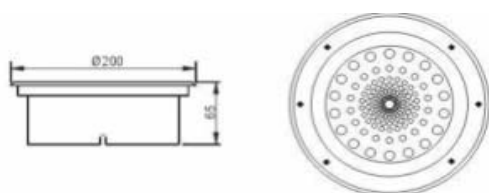

Zubehör:

- Controller RGB "Supra" 230V
- Verlängerungskabel 4-pin, 1m
- Verlängerungskabel 4-pin, 2m
- Verlängerungskabel 4-pin, 5m
- Verlängerungskabel 4-pin, 10m
- DMX-Kabel XLR-3, 5m
- DMX-Kabel XLR-3, 10m



Vorbehaltlich Druckfehler, alle Angaben sind ca. Angaben

**PLAN T**

# LED-Spot JEWEL

Artikel-Nr.: 1000339 kaltweiß

Artikel-Nr.: 1000340 warmweiß



## Technische Daten

Lichtquelle	1x3W High Poweredled
Anzahl LEDs	1
Stromverbrauch	3 Watt
Sockettyp	
Material	Aluminium
Gewicht	100 g
Abmessung	D: 46mm H: 34mm
Strahlwinkel	30°
Lumen	140 lm
Farbtemperatur	6500K (kaltweiß)
Input Volt	230V
Betriebstemperatur	<50°C
Einsatz bei Luftfeuchte	10~95%
Farbe	kaltweiß, warmweiß
Schutzart	IP20
Zertifikate	CE

Zusatzinformation inkl. 700mA LED-Driver

Anzahl Verpackung	48 Stück
Abmessung Verpackung	280x280x350mm
Gesamtgewicht	5 kg

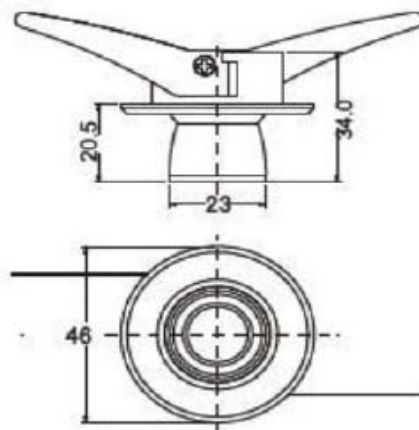

Hinweis: Werte beziehen sich auf kaltweiß



140 Lumen  
Long lifetime  
3 Watt  
230 Volt



January 2009  
Version 1.0

Vorbehaltlich Druckfehler, alle Angaben sind ca. Angaben

**PLAN T**

# LED-Spot MIRJAM 1x3Watt

Artikel-Nr.: 1000343 round warmweiß

Artikel-Nr.: 1000344 square warmweiß

## ROUND (rundes Modell)

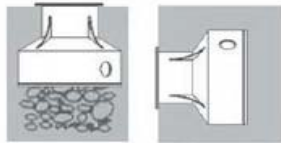
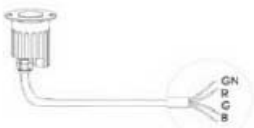
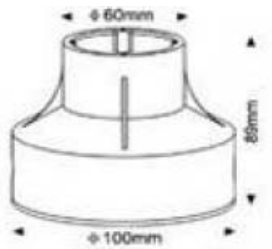
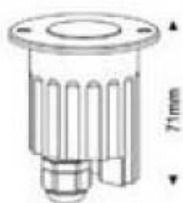
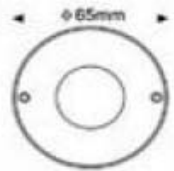

eingegraben      eingebaut

## Technische Daten

Lichtquelle	3Watt Powerled
Anzahl LEDs	1
Stromverbrauch	3,3 Watt
Sockeltyp	
Material	Aluminiumgehäuse
Gewicht	330 g
Abmessung	D:65mm H:71mm (round) 65mmx65mm (square)
Strahlwinkel	45°
Lumen	100 lm
Farbtemperatur	3000K
Input Volt	12V
Betriebstemperatur	<40°C
Einsatz bei Luftfeuchte	10~95%
Farbe	warmweiß
Schutzart	IP67
Zertifikate	CE, RohS
Zusatzinformation	inkl. Anschlussdose für leichte Installation
Anzahl Verpackung	1 Stück
Abmessung Verpackung	115x115x115mm
Gesamtgewicht	400 g

## SQUARE (quadratisches Modell)

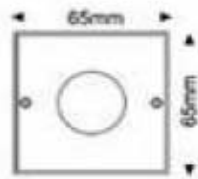

Zubehör: LED-Power Supply 12V, 50W



100Lumen  
Long lifetime  
3,3 Watt  
12 Volt



January 2009  
Version 1.0

Vorbehaltlich Druckfehler, alle Angaben sind ca. Angaben

**PLAN T**

# LED-Spot MIRJAM 1x3Watt RGB

Artikel-Nr.: 1000341 round

Artikel-Nr.: 1000342 square

## ROUND (rundes Modell)

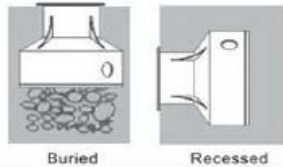
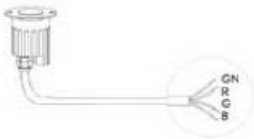
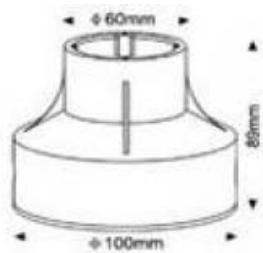
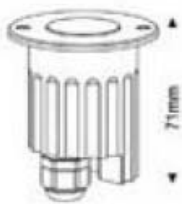
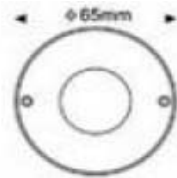
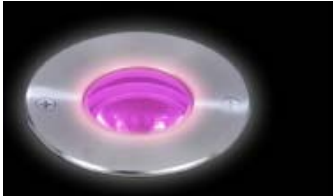

## Technische Daten

Lichtquelle	3Watt Powered
Anzahl LEDs	1 (3 in 1 RGB)
Stromverbrauch	3,7 Watt
Sockeltyp	
Material	Aluminiumgehäuse
Gewicht	330 g
Abmessung	D:65mm H:71mm (round) 65mm x 65mm (square)
Strahlwinkel	45°
Lumen	40 lm
Farbtemperatur	RGB
Input Volt	12V
Betriebstemperatur	<40°C
Einsatz bei Luftfeuchte	10~95%
Farbe	RGB
Schutzart	IP67
Zertifikate	CE, RohS
Zusatzinformation	Controller u. Power Supply nicht inklusiv, Controller ist DMX kompatibel, inkl. Anschlussdose für leichte Installation
Anzahl Verpackung	1 Stück
Abmessung Verpackung	115x115x115mm
Gesamtgewicht	400 g

## SQUARE (quadratisches Modell)

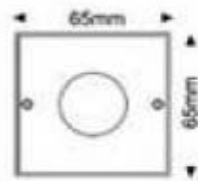

Zubehör: LED-RGB-Controller 12 / 24V inkl. DMX und AB  
LED-Power Supply 24V, 50W



40Lumen  
Long lifetime  
3,7 Watt  
24 Volt

January 2009  
Version 1.0

Vorbehaltlich Druckfehler, alle Angaben sind ca. Angaben

**PLAN T**

# LED-Spot MIRJAM 6x3Watt

Artikel-Nr.: 1000345 warmweiß



## Technische Daten

Lichtquelle	3Watt Powerled
Anzahl LEDs	6
Stromverbrauch	18,5 Watt
Sockettyp	
Material	Aluminiumgehäuse
Gewicht	1,5 kg
Abmessung	D: 165mm H: 83mm
Strahlwinkel	45°
Lumen	500 lm
Farbtemperatur	3000K
Input Volt	230V
Betriebstemperatur	<40°C
Einsatz bei Luftfeuchte	10~95%
Farbe	warmweiß
Schutzart	IP67
Zertifikate	CE, RohS
Zusatzinformation	inkl. Anschlussdose für leichte Installation
Anzahl Verpackung	1 Stück
Abmessung Verpackung	180x180x100mm
Gesamtgewicht	2,2 kg



500Lumen  
Long lifetime  
18 Watt  
230 Volt



January 2009  
Version 1.0

Vorbehaltlich Druckfehler, alle Angaben sind ca. Angaben

## PLAN T

# LED-Solar-Stones

<h1>TYP</h1>			
<b>Technische Daten</b>	<b>20x20cm</b>	<b>10x20cm</b>	<b>10x10cm</b>
Artikelnummer	<b>1000370</b>	<b>1000371</b>	<b>1000372</b>
Gehäuse	Polycarbonat	Polycarbonat	Polycarbonat
Gewicht	2 kg	1 kg	
Abmessung	198x198x60mm	98x198x60mm	98x98x60mm
mögliche Farben*	grün, blau, gelb,rot, weiß,	grün, blau, gelb,rot, weiß,	grün, blau, gelb,rot, weiß,
Energiegewinnung	Solarzelle 3,5V 150mA	Solarzelle 3,5V 150mA	Solarzelle 3,5V 150mA
Energiespeicherung	Kondensator 2,3V	Kondensator 2,3V	Kondensator 2,3V
Lichtquelle	4 LEDs Superbright	4 LEDs Superbright	4 LEDs Superbright
Ausführung	Dauerlicht, wasserdicht	Dauerlicht, wasserdicht	Dauerlicht, wasserdicht
Ladezeiten	3 Std. bei Sonne	3 Std. bei Sonne	3 Std. bei Sonne
Leuchtzeit	14 Stunden	14 Stunden	14 Stunden
Temperaturbereich	"-25°C bis +70°C	"-25°C bis +70°C	"-25°C bis +70°C

\* Bei Bestellung jeweils bitte auch die Farbe angeben



## PRODUKTVORTEILE

- Wartungsfreie Design** → keine externe Spannungsversorgung, automatisches Ein / Ausschalten, wartungsfreie LEDs, überdurchschnittliche lange Lebensdauer
- Einfache Installation** → kein Kabelverlegen, schlagfestes Gehäuse für einfachen Einbau, LKW-befahrbar
- Kosteneffizienz** → keine Stromkosten, keine Wartungskosten
- Anwendungsgebiete** → indirekte Beleuchtung, Gartengestaltung, Hauseinfahrten, gepflasterte Plätze, Treppen und Hausaufgänge im Freien, Swimmingpools (bis 1m Wassertiefe), Gehsteige

Vorbehaltlich Druckfehler, alle Angaben sind ca. Angaben

**PLAN T**

# LED-Solar-Stones

<h1>TYP</h1>		
<b>Technische Daten</b>	<b>D: 10cm</b>	<b>D: 5cm Dauerlicht</b>
Artikelnummer	<b>1000373</b>	<b>1000374</b>
Gehäuse	Polycarbonat	Polycarbonat
Gewicht		60 g
Abmessung	D: 98mm H: 60mm	D: 50mm H: 30mm
mögliche Farben*	grün, blau, gelb,rot, weiß,	grün, blau, gelb,rot, weiß,
Energiegewinnung	Solarzelle single cristall	Solarzelle single cristall
Energiespeicherung	Kondensator 2,3V	Kondensator 2,3V
Lichtquelle	4 LEDs Superbright	1 LED Superbright
Ausführung	Dauerlicht, wasserdicht	Dauerlicht, wasserdicht
Ladezeiten	3 Std. bei Sonne	3 Std. bei Sonne
Leuchtzeit	14 Stunden	14 Stunden
Temperaturbereich	"-25°C bis +70°C	"-25°C bis +70°C

\* Bei Bestellung jeweils bitte auch die Farbe angeben

## PRODUKTVORTEILE

- Wartungsfreie Design** → keine externe Spannungsversorgung, automatisches Ein / Ausschalten, wartungsfreie LEDs, überdurchschnittliche lange Lebensdauer
- Einfache Installation** → kein Kabelverlegen, schlagfestes Gehäuse für einfachen Einbau, LKW-befahrbar
- Kosteneffizienz** → keine Stromkosten, keine Wartungskosten
- Anwendungsgebiete** → indirekte Beleuchtung, Gartengestaltung, Hauseinfahrten, gepflasterte Plätze, Treppen und Hausaufgänge im Freien, Swimmingpools (bis 1m Wassertiefe), Gehsteige

Vorbehaltlich Druckfehler, alle Angaben sind ca. Angaben

**PLAN T**